

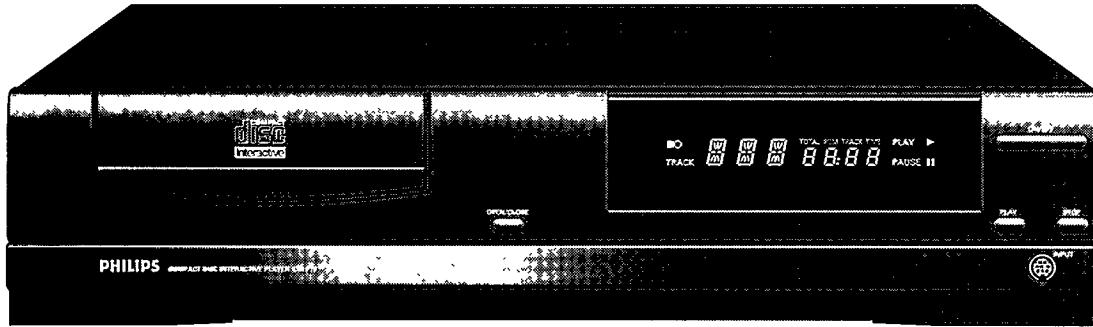

PHILIPS



CDI 210

- GB** User manual
- F** Mode d'emploi
- E** Manual del propietario
- NL** Gebruiksaanwijzing
- D** Bedienungsanleitung
- I** Manuale d'uso
- P** Manual de Utilização

IMPORTANT NOTE

DK

ADVARSEL!

Lithiumbatteri - Eksplosionsfare ved fejlagtig håndtering.
Udskiftning må kun ske med batteri
af samme fabrikat og type.
Levér det brugte batteri tilbage til leverandøren.

ADVARSEL!

Lithiumbatteri - Eksplosionsfare. Udskiftning må kun
foretages af en sagkyndig,
og som beskrevet i servicemanualen.

Advarsel:

Usynlig laserudstråling ved åbning når sikkerhedsafbrydere er ude af funktion. Undgå udsættelse for stråling.

Bemærk:

Netafbryderen POWER er sekundært indkoblet og afbryder ikke strømmen fra nettet. Den indbyggede netdel er derfor tilsluttet til lysnettet så længe netstikket sidder i stikkontakten.

N

Observer:

Nettbryteren POWER er sekundært innkoplet. Den innebygdenetdelen er derfor ikke frakoplet nettet så længe apparatet er tilsluttet nettkontakten.

S

Klass I laserapparat

Varning!

Om apparaten används på annat sätt än i denna bruksanvisning specificerats, kann användaren utsättas för osynlig laserstråling, som överskrider gränsen för läserklass 1.

Observera!

Strömbrytaren POWER är sekundärt kopplad och inte bryter strömmen från nätet. Den inbyggda nätdelen är därför ansluten till elnätet så länge stikproppen sitter i vägguttaget.

SF

Luokan 1 laserlaite + Klass 1 laserapparat

Varoitus!

Laitteen käyttäminen muulla kuin tässä käyttöohjeessa mainitulla tavalla saattaa altistaa käyttäjän turvallisuusluokan 1 ylittävälle näkömättömälle lasersäteille.

Huom.

Toiminnanvalitsin POWER on kytketty toisiopuolelle, eikä se kytke laitetta irti sähköverkosta. Sisäänrakennettu verkko-osa on kytkettynä sähköverkkoon aina silloin, kun pistoke on pistorasiassa.

IMPORTANT NOTE FOR USERS IN THE UK

This apparatus is fitted with an approved 13 Amp plug.
To change a fuse in this type of plug, proceed as follows:

1. Remove fuse cover and fuse.
2. Fix new fuse which should be a BS1362 5A, A.S.T.A. or BSI approved type.
3. Refit the fuse cover.

If the fitted plug is not suitable for your socket outlets, it should be cut off and an appropriate plug fitted in its place.

If the mains plug contains a fuse, this should have a value of 5A. If a plug without a fuse is used, the fuse at the distribution board should not be greater than 5A.

NOTE

The severed plug must be destroyed to avoid a possible shock hazard should it be inserted into a 13A socket.

How to connect a plug

The wires in the mains lead are coloured in accordance with the following code:

Blue - 'Neutral' (N); Brown - 'Live' (L)

1. The Blue wire must be connected to the terminal which is marked with the letter 'N' or coloured Black.
2. The Brown wire must be connected to the terminal which is marked with the letter 'L' or coloured Red.
3. Do not connect either wires to the earth terminal in the plug which is marked by the letter 'E' or by the safety earth symbol or coloured green or green-and-yellow.

Before replacing the plug cover, make certain that the cord grip is clamped over the sheath of the lead - not simply over the two wires.

Ⓜ Englishpage 4	English
Ⓕ Françaispage 15	Français
Ⓔ Españolpágina 26	Español
Ⓝ Nederlands.....pagina 37	Nederlands
Ⓓ Deutsch.....Seite 48	Deutsch
Ⓘ Italiano.....pagina 59	Italiano
Ⓟ Portuguêspag. 70	Português

For Customer Use:

Read carefully the information located at the bottom of your CDI player and enter below the Serial N°.

Retain this information for future reference.

Model N°. CDI 210

Serial N°.

LASER SAFETY: This unit employs a laser. Only a qualified service person should remove the cover or attempt to service this device, due to possible eye injury.

NEVER MAKE OR CHANGE CONNECTIONS WITH THE POWER SWITCHED ON.



The CDI 210 is in conformity with the EMC directive and low-voltage directive.

**CLASS 1
LASER PRODUCT**

**LUOKAN I
LASERLAITE**

**KLASS 1
LASERAPPARAT**

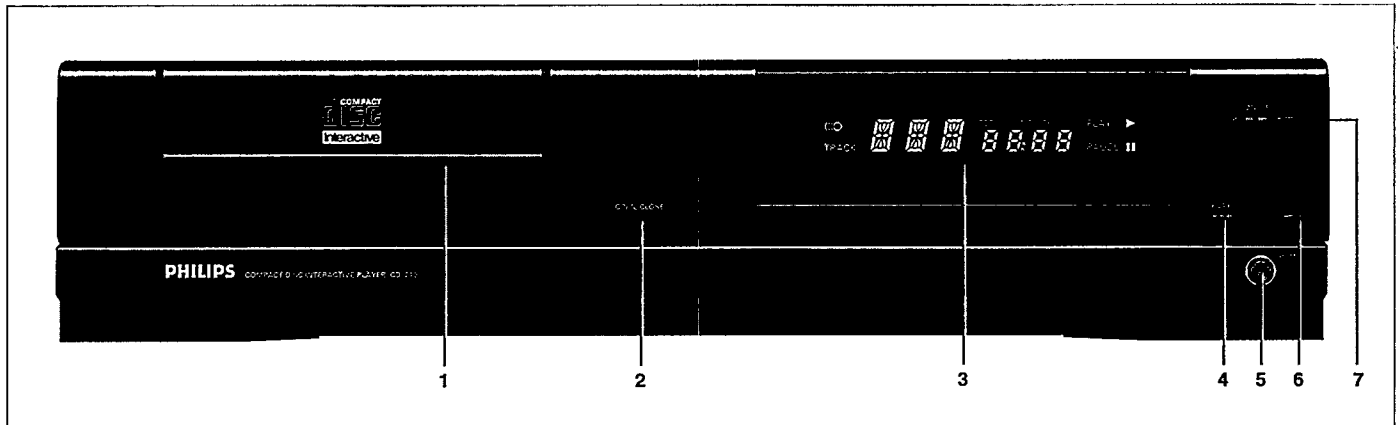

Español

INTRODUCCION

Tenemos el gusto de presentarle uno de los productos más innovadores de nuestros días: el Compact Disc Interactivo. Se sorprenderá de su sencillez. Cuando esté debidamente conectado a su televisor, sólo tendrá que "apuntar y pulsar" para poder explorar el apasionante y novedoso mundo de los CD-i.

Su lector de CD-i también puede reproducir CD-DA (discos compactos de audio) y pistas de audio tanto de discos de CD-ROM. Igualmente, es capaz de reproducir de los siguientes tipos de disco: Foto CD, CD-i Ready, CD Bridge y CD Graphics (CD+G).

Con la simple incorporación del cartucho opcional Digital Vídeo, puede ampliar la unidad para reproducir títulos de vídeo digital interactivo tales como películas, vídeos musicales y juegos de acción de alta capacidad, así como discos compactos de vídeo.

Su flexibilidad se puede reforzar con una amplia variedad de accesorios opcionales. Consulte a su proveedor.

Estamos seguros de que encontrará el producto fascinante y de una facilidad de manejo asombrosa.

PARTE PRIMERO

- 1 Bandeja de carga del disco con sistema de "cierre por pulsación"
- 2 Botón de apertura/cierre
- 3 Pantalla de visualización multifuncional de tono suave con mando a distancia por infrarrojos
- 4 Botón de reproducción
- 5 Puerto de entrada para dispositivos de puntero CD-i
- 6 Botón de parada
- 7 Botón de encendido y apagado

DISPLAY

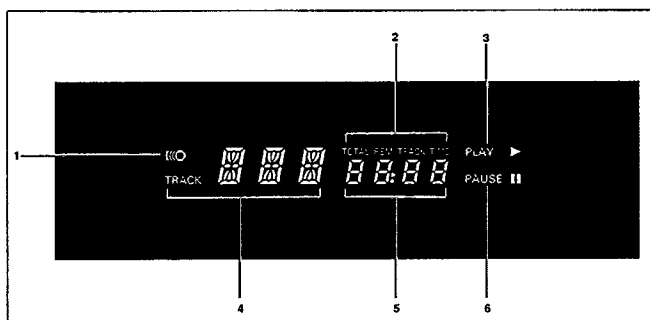

- 1 Activador del control remoto (parpadeo del indicador)
- 2 Tiempo transcurrido o restante (CD Audio)
- 3 Reproducir el disco
- 4 Número de pista (CD Audio)
- 5 Indicador de tiempos
- 6 Activador de pausa del CD

MANDO A DISTANCIA

- 1 Sensor infrarrojo.
- 2 Botón de acción.
- 3 Pulsador.
- 4 Botones de acción (mano izquierda o derecha).
- 5 Tapa deslizante.
- 6 Botón de reproducción.
- 7 Botón de pausa (CD-Audio y CD-Vídeo).
- 8 Botón de parada (CD-Audio y CD-Vídeo).
- 9 Botón para subir el volumen
- 10 Botón para bajar el volumen.
- 11 Botón de CD-i/TV.
- 12 Siguiente pista (CD-Audio y CD-Vídeo).
- 13 Pista anterior (CD-Audio y CD-Vídeo).
- 14 Posición de espera*.

* Disponible únicamente en determinadas versiones de reproductor. No en funcionamiento para el CD-i 210/220.

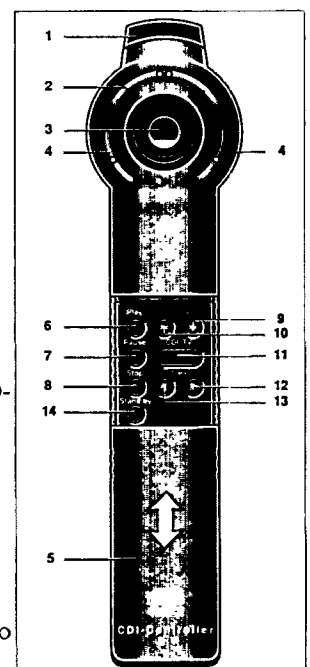

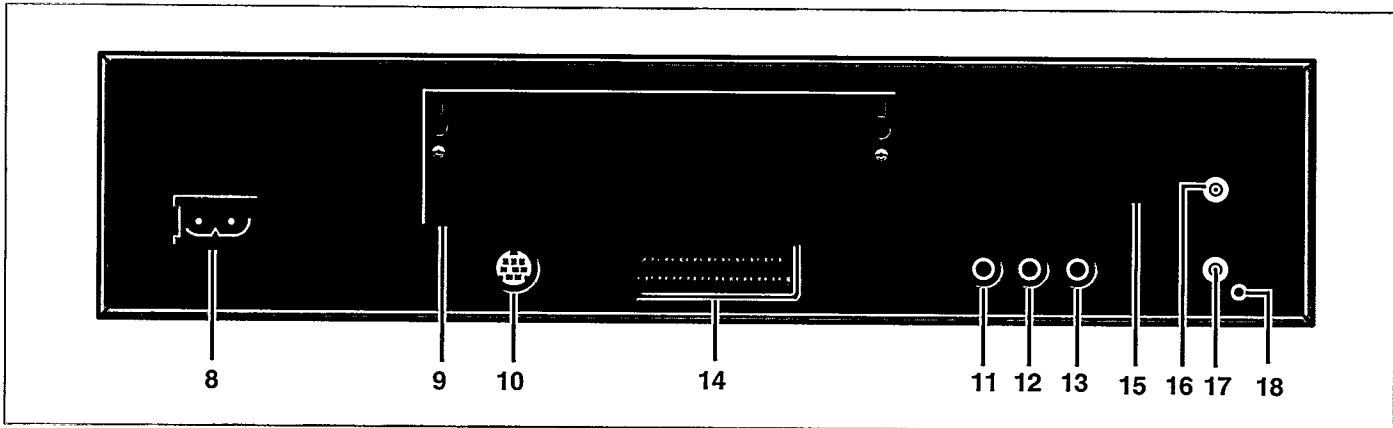

UBICACION

- Coloque el reproductor sobre una superficie plana y firme.
- Manténgalo alejado de cualquier fuente de calor y la luz solar directa.
- Si lo ubica en el interior de un mueble, deje 2-3 centímetros (1 pulgada) de espacio libre alrededor de la unidad para favorecer su ventilación.

PARTE POSTERIOR

- 8 Toma de entrada de corriente CA (corriente alterna).
- 9 Conector de extensión para 22ER9956 (instalado ya en determinadas versiones del reproductor).
- 10 Puerto de entrada para conexión serial (No ejecutable desde mandos a distancia).
- 11 Salida de audio del canal derecho (R).
- 12 Salida de audio del canal izquierdo (L).
- 13 Salida de vídeo (CVBS).
- 14 Euroconector A/V*.
- 15 Selector de canales*.
- 16 Salida a la TV* (Out to TV).
- 17 Entrade de antena de TV* (In from antenna).
- 18 Salida de +5V/Audio (para modulador de RF opcional)*.

- Si necesita cualquier accesorio de conexión adicional, póngase en contacto con su distribuidor.

- Disponible únicamente en determinadas versiones de reproductor.

CONEXIÓN DE CORRIENTE

- Conecte la terminal hembra del cable CD (de corriente alterna) suministrado, al enchufe del panel trasero del reproductor. (8)
- Enchufe la terminal macho del cable en una toma CA.

ATENCIÓN

EN NINGUN CASO DEBEN EFECTUARSE O CAMBIARSE LAS CONEXIONES ESTANDO ENCENDIDO EL EQUIPO.

SOLO EL PERSONAL DE SERVICIO TÉCNICO CUALIFICADO DEBE ABRIR LA CUBIERTA O INTENTAR REPARAR ESTOS DISPOSITIVOS.

LA UTILIZACION DE CONTROLES O AJUSTES DISTINTOS A LOS QUE AQUI SE ESPECIFICAN PUEDEN CONDUCIR A LA EXPOSICION PELIGROSA A LA RADIACION U OTRAS OPERACIONES INSEGURAS.

EL REPRODUCTOR SE AJUSTA AUTOMATICAMENTE A LA TENSION DE RED LOCAL.

AUNQUE EL REPRODUCTOR ESTÉ DESACTIVADO (POSICIÓN "OFF"), SEGUIRA CONSUMIENDO ALGO DE CORRIENTE. SI DESEA INTERRUMPIR EL SUMINISTRO POR COMPLETO, DEBERA DESCONECTAR EL CABLE DE RED.

1. SELECCIÓN DE LA MEJOR CONEXIÓN

Los televisores modernos tienen de varias conexiones posibles para la recepción de la imagen. Por orden de calidad de imagen están:

- Euroconector A/V
- Vídeo (CVBS);
- Antenne in.

Según la versión de su lector CDI tiene que seleccionar la entrada de televisión con la calidad de imagen la más alta.

NOTA

- Consulte las instrucciones de su televisor para seleccionar la entrada más conveniente.

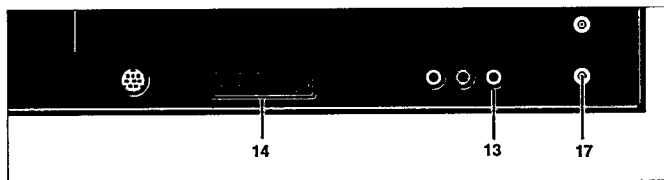

13 Salida de vídeo (CVBS).

14 Euroconector A/V*.

17 Entrada de antena de TV* (In from antenna).

*disponible únicamente en determinadas versiones de reproductor

Español

2. CONEXIÓN A UN TELEVISOR PROVISTO DE TOMA DE EUROCONECTOR A/V

Disponible únicamente en determinadas versiones del reproductor.

- Conecte los bornes correspondientes por medio de un cable adecuado.

NOTA

- Si utiliza el Euroconector azul de su televisor disfrutará de la mejor calidad de imagen de vídeo y, dependiendo del tipo de televisor, de conmutación de entrada automática.
- Consulte las instrucciones del televisor para seleccionar la entrada correcta.
- Algunos televisores disponen de una presintonía para ofrecer la más avanzada calidad de imagen cuando está seleccionada la función CD-i/Photo CD. Este ajuste sólo será efectivo cuando se utilice el Euroconector azul. Consulte las instrucciones del televisor referentes a las presintonías.

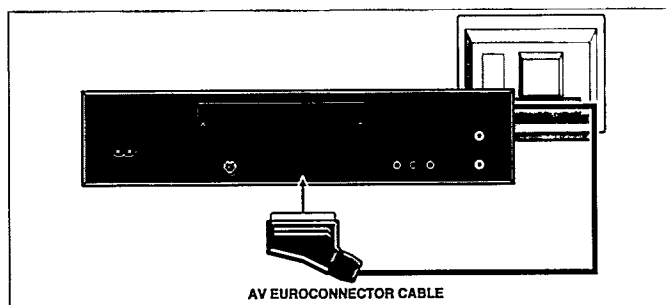

3. CONEXIÓN A UN TELEVISOR PROVISTO DE ENTRADA DE VÍDEO (CVBS)

- Conecte los bornes correspondientes por medio un cable de vídeo o CVBS adecuado.
- Este cable de vídeo o CVBS no realiza la conexión de audio, por lo que habrá que realizarla por separado.

NOTA

- Consulte las instrucciones de su televisor para seleccionar la entrada más conveniente.

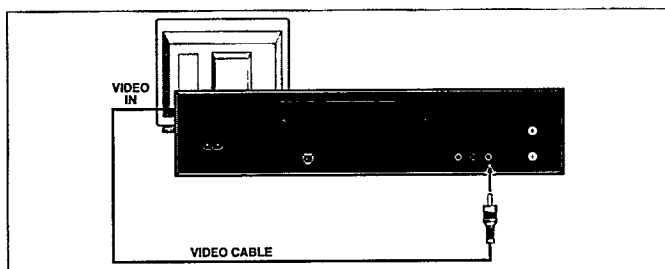

4. CONEXIÓN DE ANTENA

Disponible únicamente en determinadas versiones de reproductor

- Conecte el reproductor CD-i a la toma de entrada de TV por medio de un cable adecuado.
- Si ya tiene su reproductor de vídeo (o antena, o cable) enchufado a la entrada de antena de TV, y su reproductor CD-i incorpora una toma de entrada de antena, entonces conecte el reproductor entre la toma de salida de vídeo (o antena, o cable) y la toma de entrada de antena de TV. De lo contrario, utilice una caja de interruptores externa opcional.
- Su reproductor CD-i envía imágenes y sonido a su televisor en el número de canal indicado en el panel trasero, o bien, en el selector de canales (15) que se encuentra en el panel trasero. Esta señal se envía a través del cable coaxial.
- Para que el reproductor funcione con su televisor, sintonice el televisor en el mismo canal.
- Si su reproductor CD-i está dotado de un selector de canales (15) (ubicado en el panel trasero), seleccionando un canal distinto podrá evitar la recepción de interferencias locales.

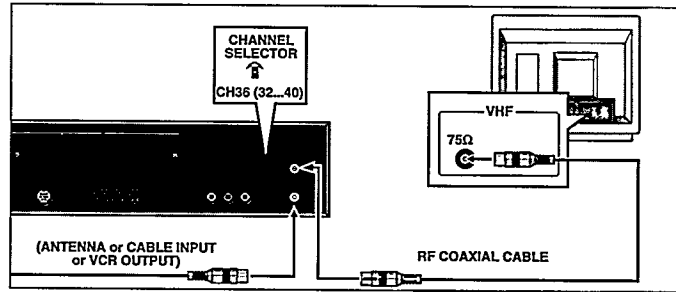

NOTA

- Desde la salida RF del lector sólo se emite sonido mono a su televisor.
- Para seleccionar el canal consúltese las instrucciones que se suministran con el televisor.

Español

5. OTRAS POSIBILIDADES CONECTAR DE VÍDEO

Si todas las entradas del televisor mencionadas están ocupadas por otros equipos y no es posible dejar ninguna libre, puede optar por una de las siguientes soluciones:

Es posible que su unidad VCR disponga de una entrada de vídeo libre (con el correspondiente audio).

Conecte los cables de audio y vídeo a su unidad VCR. Consulte el manual de instrucciones de su vídeo antes de utilizar esta entrada.

6. CONEXIÓN DE AUDIO

- Si usted utiliza la entrada de antena del televisor (17), o la toma Euroconector A/V (14), el televisor reproducirá sonido además de la imagen.
- Si utiliza la entrada de vídeo (CVBS) (13) o de tendrá que conectar también la salida de audio del reproductor a la entrada de audio (11, 12) del televisor.

- Mejor aún, podrá conectar la salida de audio (11, 12) del reproductor a la toma de entrada de su equipo de Hi Fi, siempre que el reproductor, televisor y equipo de música se sitúen cerca el uno del otro.

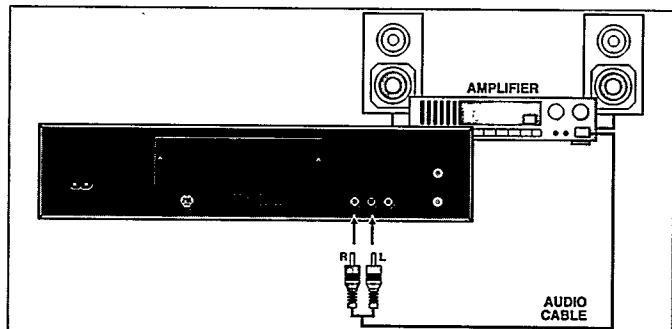
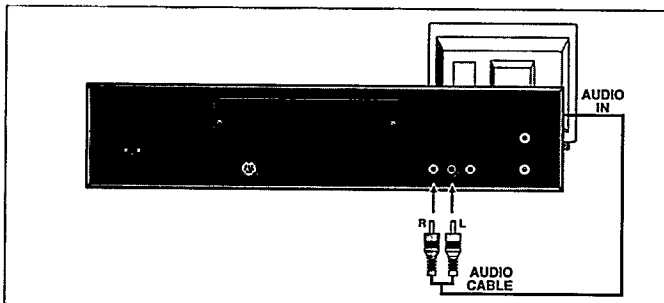

ATENCIÓN

NO CONECTAR LA SALIDA DE AUDIO (11, 12) DEL REPRODUCTOR A LA ENTRADA DE TOCADISCOS (FONO) DEL EQUIPO DE MÚSICA.

PRECAUCIONES

Para manejar su reproductor CD-i, se necesita un dispositivo para poder operarlo. Para dispositivos que no sean el que se incluya con el reproductor, consulte a su distribuidor.

ATENCIÓN

EN NINGUN CASO DEBEN EFECTUARSE O COMBIARSE LAS CONEXIONES ESTANDO ENCENDIDO EL EQUIPO.

Los dispositivos de operación son instrumentos de precisión muy sensibles. Manéjelos con cuidado, teniendo en cuenta las siguientes precauciones:

- Evitar que se golpeen o se caigan
- No utilizarlos en lugares expuestos a temperaturas extremas, humedad, polvo o vibraciones.

MANDO A DISTANCIA

Instalar las pilas en el mando a distancia

- Pulse y empuye la tapa del compartimento de pilas.
- Insertar tres pilas "AA" (R6 ó SUM3) como se indica en el interior del compartimento de pilas.
- Volver a colocar la tapa.

ATENCIÓN

NO MEZCLAR PILAS NUEVAS CON PILAS USADAS. ASIMISMO, NO MEZCLAR NUNCA DIFERENTES TIPOS DE PILAS (ESTANDAR, ALCALINAS, ETC.).

NOTA

- Con el fin de ahorrar pilas, el mando a distancia se desconecta de forma automática, cuando ha pasado aproximadamente un minuto sin pulsar ningún botón. Automáticamente se reactiva cuando se pulse cualquier botón.

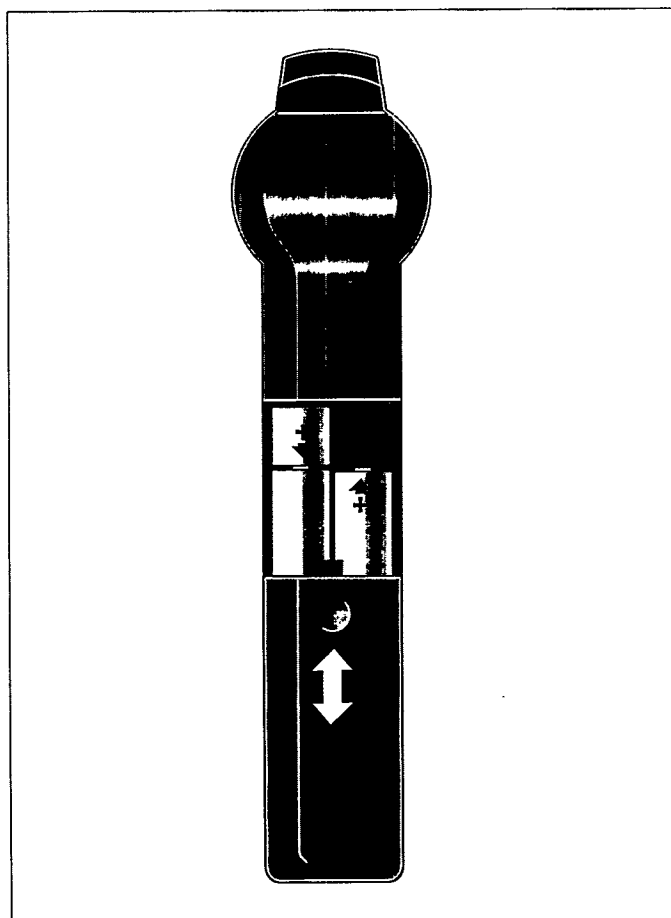

Operación interactiva mediante mando a distancia

Para el manejo interactivo normal, utilice el mando a distancia para seleccionar las funciones mostradas en la pantalla del TV.

- Apunte con el mando a distancia a su reproductor de CD-i.
- Mueva el cursor de la pantalla en la dirección que desee, presionando en esa misma dirección sobre el control del mando a distancia.
- Cuando mayor sea la presión más rápido se moverá al cursor.
- Presionar uno de los pulsadores de activación.
- La función seleccionada mediante esta técnica de apuntar y pulsar, es resaltada para confirmar la selección.

NOTA

- Para "apuntar y pulsar" sobre cualquiera de las pantallas que se muestran en este manual, puede utilizarse cualquiera de los pulsadores de activación.
- El tamaño del cursor es distinto dependiendo del programa que se esté utilizando, pero el control siempre se realiza de la misma forma.

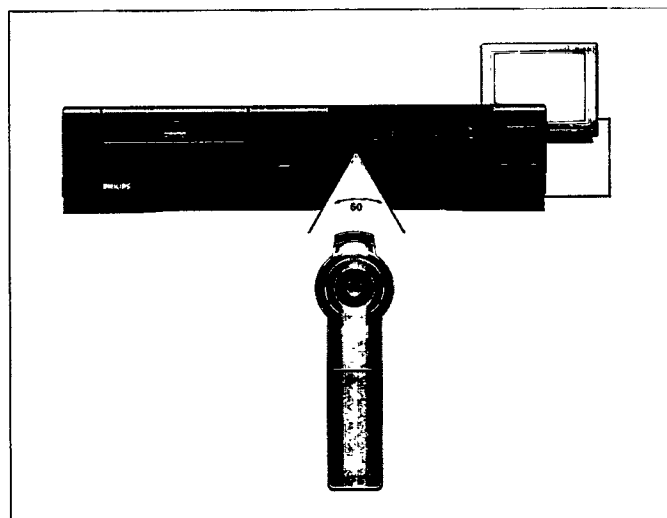

CONTROLADOR DE CD-i

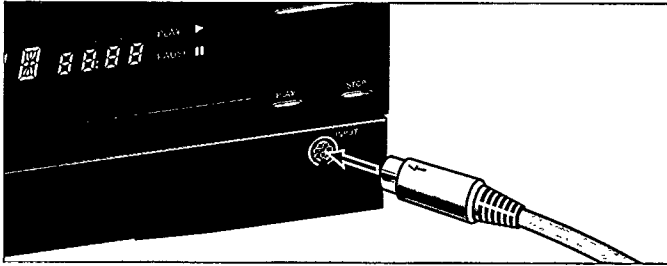

- Otra forma para controlar el reproductor de CD-i consiste en utilizar un dispositivo de mando por cable (opcional).
- Pulse el botón ON/OFF (7) para apagar el reproductor.
- Conecte el controlador de CD-i al reproductor. Inserte el conector con la flecha en la parte superior.
- Encienda el reproductor.
- Mueva el cursor en la dirección deseada.
- Pulse uno de los botones de acción.
- La función seleccionada mediante esta técnica de "apuntar y pulsar" queda resaltada en la pantalla para confirmar la opción.

NOTA

- Cuando use simultáneamente dos mandos con cable es necesario utilizar el accesorio "Opcional" 22ER9208 (conector para dos mandos). Este accesorio debe ser conectado en la entrada n° (5).
- DISPOSITIVOS OPCIONALES: roller controller, trackerball, ratón, touchpad, gamepad, controlador de CD-i, (véase página de accesorios al final del manual).
- Para "apuntar y pulsar" sobre las pantallas que aparecen en este manual, puede utilizarse cualquiera de los dos botones del dispositivo apuntador.
- La forma del cursor puede variar dependiendo del programa seleccionado, aunque siempre se controla de la misma manera.
- Los dispositivos apuntadores son instrumentos de precisión de gran sensibilidad. Manipúlelos con cuidado y tenga en cuenta las siguientes precauciones:
 - Procure evitar las caídas y los impactos.
 - No los utilice en entornos sujetos a niveles elevados de temperatura, humedad, polvo o vibraciones.
 - No sostenga nunca el dispositivo por el cable.
 - No tire nunca del cable para desconectar el dispositivo del reproductor.

ATENCIÓN

EN NINGUN CASO DEBEN EFECTUARSE O CAMBIARSE LAS CONEXIONES ESTANDO ENCENDIDO EL EQUIPO.

INSTALACIÓN DE UN CARTUCHO DE VÍDEO DIGITAL*

Una vez incorporado este cartucho, la unidad podrá reproducir los últimos CD-i que salgan al mercado, con películas interactivas, videos musicales y avanzados videojuegos, además de los discos de video. Disfrute momentos agradables, pero antes...

ATENCIÓN - DURANTE LA INSTALACIÓN (O EXTRACCIÓN) DEL CARTUCHO, ASEGÚRESE DE QUE EL REPRODUCTOR ESTÁ APAGADO!

NOTA

- Con el cartucho se incluye una herramienta especial; consérvelo en un lugar seguro por si lo necesita en el futuro.

INSTALACIÓN:



Afloje los tornillos y retire la cubierta.



Presione hacia abajo la abrazadera de la parte izquierda.

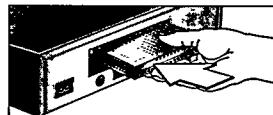

Sostenga el cartucho con el lado de conexión hacia la derecha, e insértelo en la ranura.

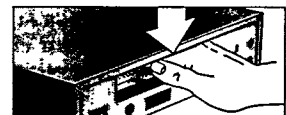

Conecte el cartucho presionándolo hasta que la abrazadera se desplace hacia arriba.



A continuación, inserte el cartucho hasta el fondo.



Compruebe que el cartucho queda colocado en posición horizontal. Vuelva a colocar la cubierta.

EL CARTUCHO HA QUEDADO INSTALADO Y NO DEBERÁ RETIRARSE SIN MOTIVO: POSEE UNA GRAN CANTIDAD DE MEMORIA ADICIONAL QUE RESULTA DE ENORME IMPORTANCIA, INCLUSO PARA LOS TÍTULOS QUE NO INCORPOREN IMÁGENES DIGITALES (CINEMATOGRAFÍA).

EXTRACCIÓN:



Afloje los tornillos y retire la cubierta.



Presione hacia abajo la abrazadera de la parte izquierda.



Enganche el extractor especial en la ranura del cartucho y extráigalo.



Vuelva a colocar la cubierta.

ANTES DE SOLICITAR ASISTENCIA TÉCNICA !

- SI EL REPRODUCTOR PRESENTA ALGUNA ANOMALÍA DE FUNCIONAMIENTO DESPUÉS DE INSERTAR EL CARTUCHO, PRUEBE A EXTRAERLO E INSTALARLO DE NUEVO.
- NO INTENTE EFECTUAR REPARACIONES POR SU CUENTA: LA GARANTÍA QUEDARÍA INVALIDADA.

ATENCIÓN

- NO INTRODUZCA NINGÚN OBJETO EN LOS ORIFICIOS DE VENTILACIÓN!
- NO BLOQUEE LOS ORIFICIOS DE VENTILACIÓN!

* Instalado ya en determinadas versiones del reproductor.

PARA REALIZAR LOS AJUSTES

ENCENDIDO Y APAGADO

- Pulse la tecla ON/OFF (7) para encender el reproductor.
- Encender la TV (y el sistema HI-FI, si se usa)
- Seleccionar la entrada CD-i en la TV (y el sistema HI-FI, si se usa)
- Aparecerá la pantalla de inicio del reproductor en la TV. Esta pantalla tiene los siguientes iconos de función del sistema para guiarle y ayudarle. Seleccione:

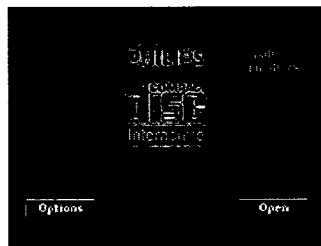

Abrir/Cerrar

para abrir y cerrar la bandeja del disco.

Options:

Ved.: "PANTALLA DE OPTIONS".

Para acceder a las pantallas de opciones, pulse "Options". Para abandonar las pantallas de opciones, pulse "Exit".

- Pulse la tecla ON/OFF (7) para apagar el reproductor.
- Apagar la TV (y el sistema HI-FI, si se usa).

Español

1. CD Audio Options

Selección de las preferencias cuando se reproducen discos compactos de audio:

Auto shuffle

Después de que se encienda el lector, los números se reproducirán en cualquier orden.

Auto FTS

Después de que se encienda el lector, el programa FTS del CD se reproducirá automáticamente.

Repeat

Elija esta función para repetir la reproducción de un disco de audio completo, o de una sola pista, cuando se activa la función repeat.

Scan time

Cuando está activada la función de exploración, esta opción sirve para seleccionar el tiempo de reproducción del comienzo de cada pista (5, 10 ó 20 segundos).

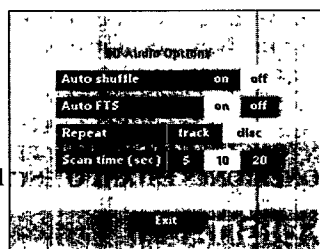

3. Time and Date Options

Para modificar los ajustes de hora/fecha del reproductor:

Time/Date set

Si la hora o la fecha mostradas en la pantalla están equivocadas utilice la flechas ▲ o ▼ adecuadas para ajustar horas, minutos, día, mes, año por turno, según sea preciso.

Time format

Seleccionar el reloj para 12 ó 24 horas

Date format

Selecciona d/m/y para presentar la fecha en la secuencia día - mes - año. Selecciona m/d/y para presentar la fecha en la secuencia mes- día - año.

Display time/date

Indicar si la hora y la fecha se visualizan en la pantalla del televisor o no.

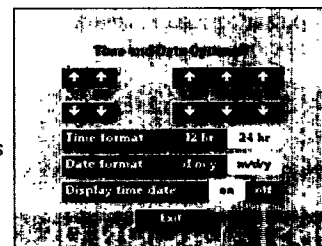

2. General Options

Modificación del ajuste general del lector:

Auto play

Cuando se enciende el lector mientras un CD está en el portadiscos, le reproducción se inicia automáticamente.

Volume

Para seleccionar el ajuste estándar del volumen del reproductor.

16 : 9 screen display

Selección de la visualización 16:9 cuando el lector está conectado a un televisor con pantalla 16:9.

Position video

Si el reproductor está conectado al televisor a través del cable euroconector A/V (euroconector azul del TV; señal RGB), la posición real de la imagen en la pantalla del televisor dependerá de éste. Accione el botón de desplazamiento ← o → para centrar correctamente la imagen de entorno del reproductor en la pantalla del TV.

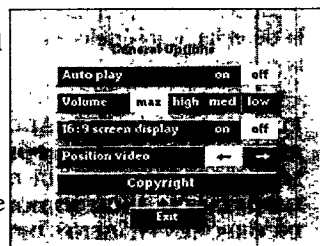

4. Storage Options

De consulta para los resultados intermedios de los títulos CD-i y de los programas creados para sus discos de Audio y CD Foto.

La pantalla de "Storage" muestra la información alojada en la memoria: títulos, fechas y porcentaje de memoria utilizado.

Cuando si oprime 'Name' (= Nombre), 'Date' (= Fecha) o 'Size' (= Dimensiones), la información está clasificada análogamente.

- Use las flechas de deslizamiento para mover el listado arriba y abajo.
- Para borrar un apartado, apunte sobre el título y luego pulse sobre "delete".

Si cambia de parecer después de haberlo borrado, pulse sobre "undo" (anular).

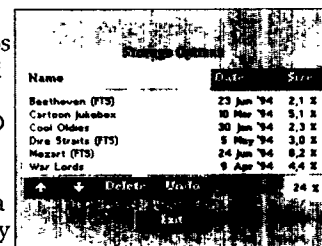

GENERAL

Control remoto mediante pulsadores:

- Para controlar las funciones de reproducción básicas, o bien, para reproducir los discos a través de un equipo de música sin utilizar el televisor, podrá usar los botones (pulsadores) ubicados en el panel frontal del reproductor, o en el mando a distancia. Los botones de PLAY y STOP funcionan de la misma manera que las funciones en pantalla correspondientes. Mediante los botones NEXT y PREVIOUS se salta una pista hacia adelante o hacia atrás, respectivamente.

NOTA

- El funcionamiento de estos botones depende por completo de la aplicación en uso al ejecutarse un programa CD-i.

Cambiar al televisor:

- Seleccione el canal deseado, o la entrada de su televisor, por medio de los controles del televisor.
- Cuando se enciende el reproductor, la señal de antena es enviada al televisor, y dependiendo del tipo de TV/conexión de TV que usted tenga, es posible que la recepción del TV quede automáticamente interrumpida.

- En un caso como éste, para poder pasar a la recepción de TV en cualquier instante, pulse el botón CD-i/TV (11) situado en el mando a distancia.
- Para volver a la reproducción CD-i, pulse de nuevo el botón CD-i/TV (11).

Nivel de sonido:

- Cuando reproduce cualquier tipo de disco, ajuste el sonido al nivel deseado, preferiblemente en el televisor o amplificador HI FI.
- También se pueden utilizar los botones de volumen +/- (9/10) del mando a distancia, pero el volumen inicial de cada disco será siempre el especificado en la pantalla de opciones generales. Por tanto, previamente deberá ajustarse un nivel adecuado en el televisor o amplificador de Hi-Fi.

CARGA Y DESCARGA UN DISCO

Carga:

- Para abrir la bandeja de carga del disco (1), apunte y pulse sobre "OPEN". (también puede pulsar el botón OPEN/CLOSE (2) en el reproductor).
- Extraiga el disco de su caja y colóquelo sobre la bandeja con la etiqueta hacia arriba.
- Para cerrar la bandeja, apunte y pulse sobre "close". (Puede también pulsar el botón OPEN/CLOSE (2) en el reproductor, o empujar suavemente el frontal de la bandeja).
- La pantalla de TV cambia de acuerdo al tipo de disco.

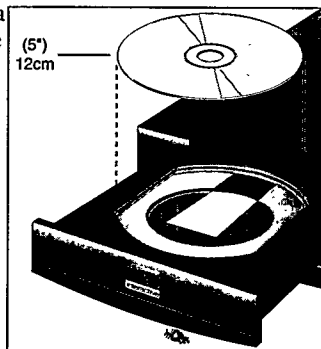

Descarga:

- Apunte y pulse sobre "open" (también puede pulsar el botón OPEN/CLOSE (2) en el reproductor) para abrir la bandeja de carga del disco.
- La pantalla de inicio del reproductor vuelve a aparecer en el TV.
- Extraiga el disco de la bandeja y vuélvalo a colocar en su caja.
- Apunte y pulse sobre "close" (puede pulsar también el botón OPEN/CLOSE (2) del reproductor, o empujar suavemente el frontal de la bandeja) para cerrar la bandeja con o sin disco.

NOTA

- Vd. puede descargar el disco cuando quiera mediante el botón OPEN/CLOSE (2).
- Si retira un disco CD-i mientras se está ejecutando el programa CD-i, el programa CD-i se interrumpirá abruptamente. En este caso, si el programa CD-i utiliza resultados intermedios o "Indicadores de Fichero", puede que éstos no estén actualizados en el momento en que se interrumpió el programa.

ATENCIÓN

NUNCA PONGA MAS DE UN DISCO AL MISMO TIEMPO EN EL REPRODUCTOR CD-I.

PARA REPRODUCIR UN DISCO CD-i

La reproducción de un CD-i depende de la selección de "Auto play" (Reproducción automática; véanse ajustes). El preajuste de fábrica es "OFF" (activado).

1. Cuando está desactivada ("OFF") la reproducción automática: Una vez insertado el disco, en el televisor aparecerá la pantalla de presentación del CD-i. Para dar comienzo al programa de CD-i, seleccione el icono "Play" de la pantalla y púlselo.
2. Cuando está activada ("ON") la reproducción automática: Una vez insertado el disco, el programa de CD-i dará comienzo de forma automática.

En el televisor aparecerá la pantalla de portada del programa de CD-i. A partir de este momento, la interacción se desarrolla entre el usuario y el programa. Para interrumpir la operación en cualquier momento, seleccione la función STOP o EXIT del programa de CD-i.



NOTA

- El procedimiento es igual para los discos CD BRIDGE, CD-i READY y Foto CD, así como para los discos de vídeo digital y Vídeo CD cuando se ha instalado un cartucho de vídeo digital.

ATENCIÓN

NUNCA DEJE UNA IMAGEN FIJA EN LA PANTALLA DURANTE MUCHO TIEMPO. DE ELLO PUEDE RESULTAR QUE SE GRABE EN EL TELEVISOR. EN ESTE CASO TIENE QUE APAGAR EL LECTOR O QUITAR EL DISCO.

– Después de introducir el disco la pantalla de audio aparece en el TV.

1. Barra de reproducción de pista:

Muestra el número total de pistas hasta 30 números de pista. Podrá "apuntar y pulsar" para seleccionar cualquier pista. Para desplazarse por la lista de pistas en discos con más de 10 pistas, se utilizan las flechas de deslizamiento hacia adelante > y hacia atrás < .

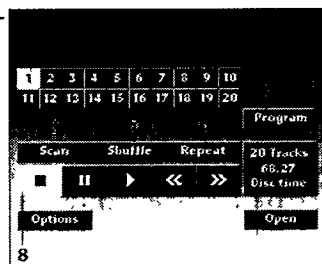

2. **PROGRAMA:** Le permite programar una lista especial de pistas llamada Selección de Pistas Favoritas (FTS). Cuando elige PROGRAM, la barra de pistas y este icono FTS aparece .

3. **FTS:** Le permite reproducir selecciones de pistas favoritas. Este icono sólo aparece si se ha creado la selección de pistas favoritas para el disco que se haya introducido en el reproductor.

4. **SCAN:** Le permite escuchar el comienzo de cada pista listada en la barra de pistas. Vd. puede ajustar el tiempo de exploración a 5, 10 ó 20 segundos en la pantalla de OPTIONS p.32.

5. **SHUFFLE:** Le permite reproducir en secuencia aleatoria las pistas en la barra de reproducción de pistas.

6. **REPEAT:** Le permite repetir la pista, o el disco completo. Puede cambiar la modalidad de repetición en la pantalla de OPTIONS p.32.

7. TRACK/TIME window:

– Y desde la posición de parada, muestra el número total de pistas y el tiempo total de reproducción. Si se pulsa esta ventana (7), se visualiza el tiempo de la pista seleccionada.
– En los modos de reproducción y pausa, la ventana muestra el número de pista y el tiempo de reproducción transcurrido o restante. Para alternar entre tiempo transcurrido y tiempo restante, pulse la indicación ofrecida en la pantalla.

8. Todas las funciones de control de reproducción del disco se muestran en la pantalla y pueden seleccionarse como se quiera al "apuntar y pulsar" con su mando a distancia. La operación de las funciones se explica brevemente en la siguiente tabla.

NOTA

– Si se han seleccionado las funciones automáticas Shuffle o FTS en la pantalla de CD Audio, dicha función se activará automáticamente.

OPERACION	SELECCIONAR
Iniciar reproducción	PLAY ► comienza al principio de la pista 1, ó en cualquier otro número de pista preseleccionado. Si la pista está ya reproduciéndose, volverá a comenzar.
Seleccionar una pista	TRACK NUMBER ◀▶ si el disco tiene más de 30 pistas, usar las flechas de deslizamiento > y < para moverse a lo largo de los números de pista como se desee.
	Pause PAUSE II usar para interrumpir la reproducción
	Exit pause PAUSE II o PLAY ► se vuelve a comenzar la reproducción en el punto exacto en que se activó la pausa.
	Búsqueda adelante FORWARD ►► busca hacia adelante a lo largo del disco.
	Búsqueda atrás REVERSE ◀◀ busca hacia atrás a lo largo del disco.
	Para de reproducción STOP ■ si se reinicia la reproducción, comienza desde la primera pista.
	Exploración del disco SCAN reproduce consecutivamente el comienzo de cada pista.
	Salida de Scan SCAN comienza la reproducción normal desde ese punto.
	Reproducción aleatoria SHUFFLE la secuencia aleatoria aparece en la barra de pistas.
	Salida del Shuffle SHUFFLE comienza la reproducción normal desde ese punto.
	Repetición REPEAT repite el disco completo (o el programa FTS), o la pista que se esté reproduciendo tal como se seleccionó en la pantalla de "OPTIONS".
	Reproducción FTS FTS sólo está disponible cuando ya se ha establecido el programa para el disco introducido en el reproductor.
	Salida del FTS EXIT FTS comienza la reproducción normal desde ese punto.
	Programación del FTS PROGRAM • apuntar para establecer las pistas tal como indica la estrella en la barra de reproducción de pistas. En cada caso pulsar el pulsador de activación para grabar la pista en la barra de pistas FTS • Para cancelar una pista no deseada, apunte sobre ella en la barra de pistas FTS y pulse dos veces cualquier pulsador de activación. • Para cancelar completamente el programa FTS, apunte sobre el primer número de pista de la barra de pistas FTS y presione repetidamente cualquier pulsador de activación hasta que desaparezcan todas las pistas.
	Almacenar FTS SAVE FTS la pantalla del teclado reemplaza la pantalla de CD Audio. Véase más "La creación de títulos FTS".

PARA REPRODUCIR UN DISCO DE CD AUDIO

2. La creación de títulos FTS

- En la pantalla de CD Audio p.34, pulse el botón de programa y a continuación el botón "Save FTS".

- La pantalla de se en la pantalla de teclado.
- Seleccione por turnos cada uno de caracteres del título, utilizando Shift para cambiar entre caracteres minúsculas y mayúsculas, y la barra espaciadora Space para insertar espacios entre palabras.

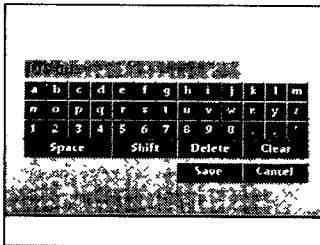

- Con la tecla Delete se borra el último carácter seleccionado.
- Con Clear se borra el título completo (o parcialmente completo).
- Por medio de Cancel se vuelve a la pantalla de CD Audio sin salvar el título.

- Con Save se salva el título, y se vuelve a la pantalla de CD Audio.
- Podrá componer un título de hasta 30 caracteres (según la anchura de los mismos) para dicha selección, usando el teclado de la pantalla.
- Después de crear una selección de pistas favoritas, el título aparecerá entonces en la pantalla de CD Audio cada vez que se introduzca este disco.

PARA REPRODUCIR UN DISCO DE CD AUDIO

3. CD graphics

- Al reproducirse un disco CD Audio con gráficos, aparecerá automáticamente la pantalla CD Graphics.

- Para hacer que aparezca/ desaparezca la barra de canal de imagen, presione el pulsador de activación en cualquier lugar fuera del área de la barra de canal de imagen.



- Seleccione otro número oprimiendo 'Track' (= número) o una de las flechas al lado.
- Dependiendo del disco, los demás números de canal podrían proporcionarle otro tipo de información, tal como la letra de una canción en otro idioma.

- Para saber las funciones de éstos números, consulte las instrucciones que acompañan al programa.
- Para reproducir sólo audio, apunte y active el icono de Audio.

ATENCIÓN

NUNCA DEJE UNA IMAGEN FIJA EN LA PANTALLA DURANTE MUCHO TIEMPO. DE ELLO PUEDE RESULTAR QUE SE GRABE EN EL TELEVISOR. EN ESTE CASO TIENE QUE APAGAR EL LECTOR O QUITAR EL DISCO.

PARA REPRODUCIR UNA FOTO DEL CD

- Después de introducir el disco aparece en el televisor la pantalla de inicio.
- Para empezar el programa "Photo CD", selecciónese en la pantalla el icono "PLAY CD-I" (también se puede oprimir el botón "PLAY" (5) en el reproductor o en el mando a distancia) (6)

- En el televisor aparecerá la pantalla inicial del programa "Photo CD".
- En el pie de esta pantalla se ve una barra con el menú de

- Para volver a la pantalla inicial Photo CD selecciónese el icono ↵ (Return) en esta pantalla.



- Seleccione el icono ⓘ (Información) y aparecerá la pantalla "INFORMATION" explicando los botones de mando y la barra con el menú en el idioma seleccionado.
- A partir de este momento toda la interacción es entre usted y el programa.

ATENCIÓN

NUNCA DEJE UNA IMAGEN FIJA EN LA PANTALLA DURANTE MUCHO TIEMPO. DE ELLO PUEDE RESULTAR QUE SE GRABE EN EL TELEVISOR. EN ESTE CASO TIENE QUE APAGAR EL LECTOR O QUITAR EL DISCO.



- Seleccione el icono ☒.
- aparecerá la pantalla con los "OPTIONS" (Composición).
- Para escoger un idioma, dése con el dedo un "click" seco en el cuadro, la bandera o el nombre del país.
- Automáticamente se sustituye el ajuste precedente.

Cuando parezca que el reproductor CD-i se ha averiado, consulte primero esta lista de comprobación. Puede que algo muy simple se haya pasado por alto. En ningún caso intente reparar el sistema Vd. mismo; eso invalidaría la garantía.

No se enciende

- Comprobar que el botón de ON/OFF (7) está en ON.
- Comprobar que ambos enchufes del cable de corriente están adecuadamente conectados.
- Comprobar que hay corriente en el enchufe AC conectando otro electrodoméstico.

No hay imagen.....

- Comprobar que el TV está encendido.
- Seleccionar el mismo canal o entrada en el TV que en el reproductor o comprobar la conexión de vídeo.

Imagen distorsionada

- Comprobar si hay huellas dactilares en el disco y limpiarlo con un trapo suave, frotando del centro a los bordes.

No hay icono de apertura en la pantalla.....

- Apague el reproductor, luego enciéndalo otra vez mientras mantiene pulsado el botón de STOP (6).

No comienza arriba, la pantalla no cambia

- Comprobar si la etiqueta del disco está hacia.
- Limpiar el disco.
- Comprobar si el disco está defectuoso mediante otro disco.

No hay sonido.....

- Comprobar las conexiones de audio.
- Si utiliza un amplificador de audio HI FI, intente otra fuente de sonido.

Sonido distorsionado

- Comprobar que las conexiones de audio desde el amplificador no estén en la entrada Phono del amplificador.

No hay retorno a la pantalla de inicio cuando se retiva el disco.....

- Hacer un reset apagando y encendiendo el equipo.
- Comprobar si el programa CD-i necesita el disco.cargar otro disco.

El mando a distanciano puede ser controlado

- Dirija directamente el mando a distancia al sensor del reproductor.
- Aparte todos los obstáculos que puedan interferir el camino de la señal.
- Revise o cambie las pilas.

SPECIFICATIONS

System • Système • Sistema • System • System • Sistema • Sistema

CD-Interactive
CD-Interactif

Usable discs • Disques utilisables • Discos utilizables • Discos Utilizable • Te gobruklen discs • Verwendbare discs • Dischi usabili

CD-i	CD-i
CD-DA	CD-Audio
PHOTO-CD	Photo-CD
CD-i READY	CD-i READY
CD BRIDGE	CD BRIDGE
CD+GRAPHICS	CD+GRAPHICS

Power requirement • Alimentation • Alimentación • Alimentación

Voedingsspanning • Netzanschluß • Alimentazione

Europe: 100V-240V 50/60Hz
UK: 100V-240V 50/60Hz

Power consumption • Consommation • Consumo de corriente Opgenomen

vermogen • Leistungsaufnahme • Consumo di corrente • Consumo de Corriente

Europe: 22 W with, 17 W without DVC (22ER9956)

Europe: 22 W avec, 17 W sans DVC (22ER9956)

UK: 23 W with, 18 W without DVC (22ER9956)

UK: 23 W avec; 18 W sans DVC (22ER9956)

Operating temperature • Temperature de fonctionnement

Temperatura de operacion • Bedrijfstemperatuur

Betriebsstemperatur • Temperatura di funzionamento • Temperatura de fun-

clonamiento

41°F(5°C) to 95°F(35°C)

5°C à 35°C

Relative humidity • Humidité relative • Humedad relative

Relatieve vochtigheid • Relative Feuchtigkeit • Umidità relativa • Humedad

relativa

5% to 95% (no condensation)

5% à 95% (sans condensation)

Weight • Poids • Peso • Gewicht • Gewicht • Peso • Peso

With DVC: 3,750 kg

Avec DVC: 3,750 kg

Without DVC: 3,500 kg

Sans DVC: 3,500 kg

Dimensions (w x h x d) • Dimensions (l x h x p)

Dimensiones (a x a x p) • Afmetingen (b x h x d)

Abmessungen (B x H x T) • Dimensioni (l x h x p) • Dimensiones (anch. x alt.

x prof.)

420 mm x 90 mm x 286 mm

16.55" x 3.55" x 11.25"

Input • Entrée • Entrada • Ingang • Eingang • Ingresso • Entradas

REAR

input

(1 ports) 8-pin mini-DIN

(1 entrées) mini DIN 8 broches



pin Broche	signal Signal	I/O E/S
1	nc	-
2	rxid	I/E
3	txid	O/S
4	nc	-
5	ground / Masse	-
6	cts	I/E
7	rts	O/S
8	+5V (100 mA max)	

Input • Entrée • Entrada • Ingang • Eingang • Ingresso • Entradas

FRONT

input

(1 ports) 8-pin mini-DIN

(1 entrées) mini DIN 8 broches

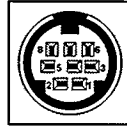

pin Broche	signal Signal	I/O E/S
1	rxid1	I/E
2	rxid2	I/E
3	tx2	O/S
4	rts1	O/S
5	ground / Masse	-
6	nc	-
7	rts2	O/S
8	+5V (100 mA max)	

Output • Sortie • Salida • Uitgang • Ausgang • Uscita • Saídas • Salidas

Audio

2 Vrms

2 channel individual RCA pin cinch sockets

2 Veff

2 prises cinch (une par canal)

video (PAL)

1 Vpp (75 Ohm load, sync neg) RCA pin jack

1 Vc-c (charge 75 Ohm, sync. nég.) Prise cinch

AV/Euroconnector

Péritélévision AV

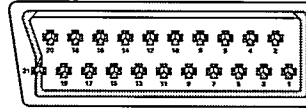

pin Broche	signal Signal
1	audio R / audio R (droite)
2	nc / non connecté
3	audio L / audio L (gauche)
4	audio ground / masse audio
5	blue ground / masse bleu
6	nc / non connecté
7	blue / bleu
8	function switching (0=Antenna ; 1A=AV Euroconnector with aspect ratio 16:9; 1B=AV/Euroconnector with aspect ratio 4:3) commutation fonction (0=Antenna 1=Péritélévision AV avec ratio 16:9; 1B=Péritélévision AV avec ratio 4:3)
9	green ground / masse vert
10	nc / non connecté
11	green / vert
12	nc / non connecté
13	red ground / masse rouge
14	nc / non connecté
15	red / rouge
16	fast switching (RGB/CVBS) commutation rapide (RVB/CVBS)
17	CVBS ground / masse CVBS (PAL)
18	fast switching (ground) commutation rapide (masse)
19	CVBS/RGB sync / CVBS/RVB sync.
20	nc / non connecté
21	shield / blindage

Note: Pointing device speed of 1200 baud is supported.

Remarque: Vitesse de transmission jusqu'à 1200 baud. • Nota: Se admite un dispositivo de puntero de 1200 baudios de velocidad. • Opmerking: Voor de aanwijsapparaten is een snelheid van 1200 baud mogelijk. • Hinweis: Die Geschwindigkeit der Zeigevorrichtung von 1200 Baud wird unterstützt. • Nota: Tollera la velocità dell'accessorio di comando di 1200 baud. • Nota: Velocidad del dispositivo de apunta admitida: 1200 baudios.

Designs and specifications are subject to change without notice. • La conception

et les spécifications de ce produit sont sujet à modifications sans avis préalable.

• Los diseños y las especificaciones están sujetos a cambios sin previo aviso. •

Concepten en specificaties kunnen gewijzigd worden zonder voorafgaande

verwittigingen. • Änderungen von Ausführung und technischen Daten vorbehalten. • I disegni

e le specifiche tecniche sono soggette a modifiche senza preavviso. • As especificações

descritas estão sujeitas a alteração sem aviso prévio. • El diseño y las especificaciones están

sujetos a cambios sin previo aviso.

SUPPLIED ACCESSORIES • ACCESSOIRES FOURNIS

These accessories are provided to help you use or set-up your CD-i Player.

Ces accessoires sont fournis pour vous permettre d'utiliser ou d'installer votre lecteur de CD-i.

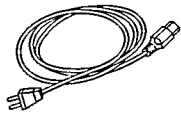

AC Cord
Cordon
d'alimentation

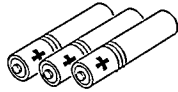

Three Batteries
Trois piles R6



Euroconnector *
Cable
Cable
péritélévision

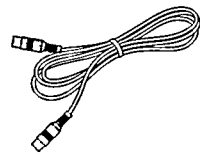

Antenna Cable *
(RF coaxial cable)
Cable d'antenne
(Cable RF)



"Thumbpad"
Remote Control
Handset
Télécommande à
manette

OPTIONAL ACCESSORIES • ACCESSOIRES EN OPTION

Maximize your pleasure with state-of-the-art accessories designed specifically for your CD-i Player.
The optional accessories shown here may be purchased from your supplier.

Augmentez votre plaisir grâce aux accessoires d'avant-garde spécialement conçus pour votre lecteur CD-i.
Les accessoires en option présentés ici peuvent être acquis auprès de votre revendeur.

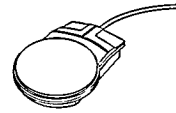

CD-i Mouse
Souris CD-i
22ER9011



Roller Controller
Boule de
commande
22ER9012

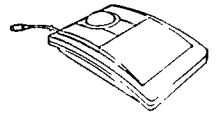

CD-i Trackball
Trackball pour CD-i
22ER9013



Touchpad
Manette de jeux
22ER9017



Gamepad
Clavier de jeux
22ER9021

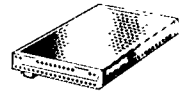

Digital Video
Cartridge
Digital Vidéo
Cartridge
22ER9956

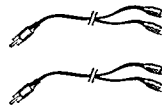

Audio Stereo
Splitter
Doubleur pour
Audio Stereo
22ER9209



I/O Port Splitter for
2 devices
Doubleur pour
dispositif de
pointage pour 2
commandes
22ER9208

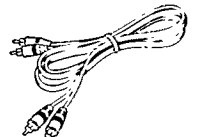

Audio L-R Cable
Double cable
audio stereo
SBA2135A01

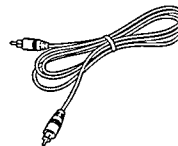

Video (CVBS)
Cable
Cable vidéo
(CVBS)
SBV1127A01

* available on some player versions only * disponible uniquement sur certains modèles de lecteurs * disponible únicamente en determinadas versiones de reproductor * slechts op enkele versies aanwezig * nicht für alle Player-Modelle lieferbar * disponibile solo su alcune versioni di lettore * apenas disponível nalgunas versões

type no. of product • Numéro de série du produit
CDI 210

Date of purchase • Date d'achat • Kaufdatum • Koopdatum • Fecha de compra • Data da compra • Data di acquisto • Købsdato • Kjøpedato • Inköpsdato • Ostopäivä • Ημερομηνία αγοράς

day • Jour month • Mois year • Année 19

Dealer's name, address and signature • Nom, adresse et signature du revendeur • Name, Anschrift und Unterschrift des Händlers • Naam, adres en handtekening van de handelaar • Nombre, dirección y firma del distribuidor • Nome, indirizzo e firma del fornitore • Nome, morada e assinatura do vendedor • Forhandlerens navn, adresse og underskrift • Återförsäljarens namn, adress och namnteckning • Myyjän nimi, osoite ja allekirjoitus • Όνομα/Επώνυμο Αντιπροσώπου

The products and services described herein are not necessarily available in all countries.

Due to continuous product improvements this document is subject to change without notice